

sevax

SAINT-GOBAIN

HIGHER TECHNOLOGY



www.sevax.es

info@sevax.es

Telf. 958831600 / 692069745

B TWIST VIDRIO

Sistema de cierre
con freno hidráulico



AMBITO DE APLICACIÓN

- > En espacios interiores
- > Puertas de vidrio templado
- > Apertura de doble acción

CARACTERÍSTICAS

- > Mecanismo en leva certificado para 500.000 ciclos
- > Apertura a 150°
- > 2 reguladores de velocidad de cierre
- > Fuerza 3
- > Ajuste a piso en 2 direcciones (+/- 2 mm)

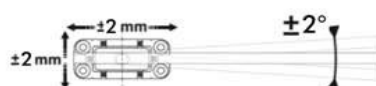
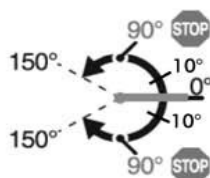

ATRIBUTOS

- > Instalación rápida y fácil
- > Sin necesidad de obra en el suelo
- > Decorativo

VARIANTES

> Sin retención

> Retención 90°

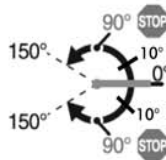

ACABADO

> Brillo

> Mate

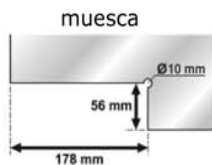

SEV 15

CONDICIONES DE USO

> Puertas compatibles :

	Peso máximo	Ancho máximo	Altura máxima	Espesor	Temperature de uso
	100 Kg	1 000 mm	2 400 mm	8, 10, 12 mm	10°C à 50°C

INSTALACIÓN

> Dimensiones :

	Largo	Ancho	Altura
Mecanismo	182 mm	35 mm	68 mm
Pletina de suelo	110 mm	48 mm	9 mm

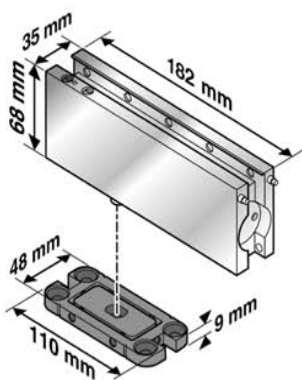

Manual de instalación incluido

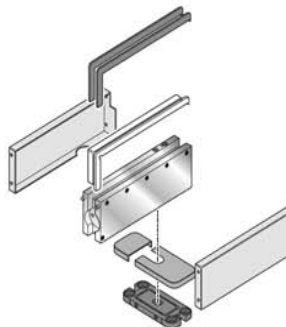

ACCESORIOS

REFERENCIAS

HERRAJE SUPERIOR

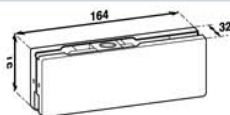

Brillo **SN313512**

Mate **SN313513**

FIJACIÓN DE EMPALME A LA PARED



Brillo **SN313517**

Mate **SN313518**

EJE DE ROTACION A TRAVERSANO



Brillo **SN313522**

Mate **SN313523**

EJE DE ROTACION SUPERIOR

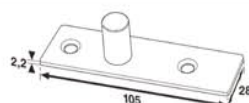

Brillo **SN313526**

Mate **SN313527**

SAINT-GOBAIN
SEVA

Se vende conjunto compuesto por pernio alto, punto de giro alto, pernio bajo y punto de giro bajo.

info@sevax.es



MINOS+

Sistema de cierre con frenado hidráulico



ÁMBITO DE APLICACIÓN

- > Puertas de acción simple o doble
- > Puertas de madera, metal o vidrio templado

CARACTERÍSTICAS

- > Cuerpo de ZAMAK inoxidable
- > Velocidad final constante sobre variaciones de temperatura
- > Mecanismo de leva probado en 500.000 ciclos
- > Apertura y retroceso desde -180° hasta +180°
- > Ajustes dentro de la carcasa de alojamiento en las 3 direcciones
- > Velocidad regulable

ATRIBUTOS

- > Fácil de instalar
- > Ajuste rápido
- > Mercado de repuestos
- > Dimensiones reducidas

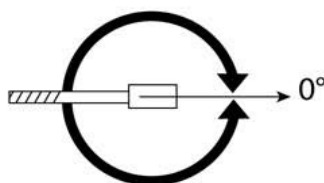

VARIANTES

> Fuerza

- 3
- 4

> Eje

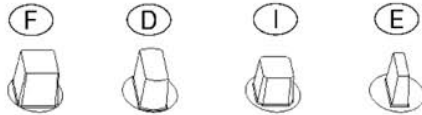

> Retención de puerta abierta

- Sin retención
- Retención a 90°
- Retención a 105°

PLACAS DE RECUBRIMIENTO

- > Fijación sobre la carcasa de alojamiento
- > Compatibilidad JANUS+
- > Tapa estándar: 285 x 105 mm (esquinas precortadas para montaje contra marco derecho o izquierdo)
 - Acero inoxidable brillo
 - Acero inoxidable mate
 - Latón brillo



CONDICIONES DE USO

> Puertas compatibles :

- Peso máximo : **150 kg**
- Altura máxima : **2.400 mm**

Fuerza regulable según las siguientes recomendaciones :

Fuerza	Anchura máxima recomendada	Torsión máxima en la abertura (0°-4°)
3	950 mm	28 Nm
4	1.100 mm	49 Nm

Nota : las prestaciones son válidas para condiciones normales de uso, sin considerar la acción del viento y el vandalismo. Para puertas con mayor peso o altura, con montajes especiales o sometidas a la acción del viento, se recomienda escoger un dispositivo con fuerza superior.

INSTALACIÓN

> Dimensiones

	Altura	Longitud	Anchura
Dispositivo	48 mm	252 mm	68 mm
Carcasa de alojamiento	55 mm	273 mm	85 mm
Gama de ajuste	8 mm	+/- 3 mm	+/- 5 mm

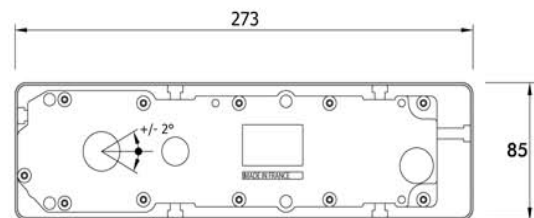

Incluye prospecto de instalación.

SAINT-GOBAIN
SEVA

info@sevox.es

www.sevox.es



Ajuste de la velocidad de cierre 180° - 0°

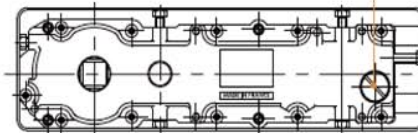

Eje de rotación

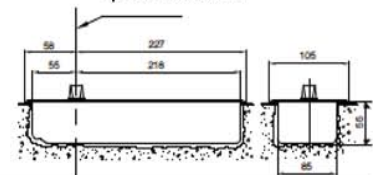

PERSONALIZACIÓN (POR CANTIDADES)

- Kit completo formado por el dispositivo y la placa de recubrimiento
- Grabado en alto relieve o láser

TSA

Sistema de cierre con frenado hidráulico



ÁMBITO DE APLICACIÓN

- > Puertas de acción simple o doble
- > Puertas de madera, metal o vidrio templado

CARACTERÍSTICAS

- > Mecanismo de leva EN 1154 probado un millón de ciclos
- > Fuerza ajustable de 1 a 3
- > Ajustable dentro de la carcasa de alojamiento en las 3 direcciones
- > Apertura manual y cierre con freno hidráulico desde -107 hasta +107
- > Velocidad regulable

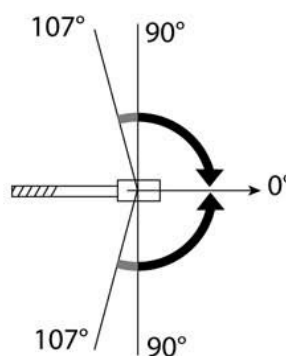

ATRIBUTOS



- > Garantía Sevax
- > Fuerza regulable
- > Resistencia
- > Instalación sencilla

VARIANTES

> Eje

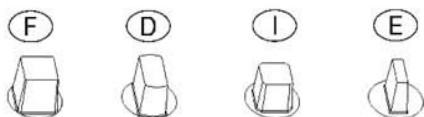

> Retención de puerta abierta

- Sin retención
- Retención a 90
- Retención a 105

PLACAS DE RECUBRIMIENTO

- > Fijación en la carcasa de alojamiento
- > Tapa estándar : 309 x 180 mm
 - Acero inoxidable brillo
 - Acero inoxidable mate
 - Latón brillo
- > Tapa para gran recubrimiento : 353 x 190 mm
 - Acero inoxidable brillo
 - Acero inoxidable mate



CONDICIONES DE USO

> Puertas compatibles :

- Peso máximo : **250 kg**
- Altura máxima : **2.400 mm**

Fuerza regulable según las siguientes recomendaciones :

Fuerza regulable	Anchura máxima recomendada	Torsión máxima en la apertura (0°-4°)
1	750 mm	28 Nm
↓	↓	↓
3	950 mm	45 Nm

Nota : las prestaciones anteriores se indican para condiciones normales de uso, sin considerar la acción del viento y el vandalismo.
Para puertas con mayor peso o altura, con montajes especiales, o sometidas a la acción del viento, se recomienda utilizar un dispositivo de fuerza 4 ó 5 (Janus). Il est recommandé de régler l'appareil à la force supérieure.

INSTALACIÓN

> Dimensiones

	Largo	Ancho	Altura
Diapositivo	260 mm	150 mm	53 mm
Carcasa de alojamiento	289 mm	156 mm	65 mm

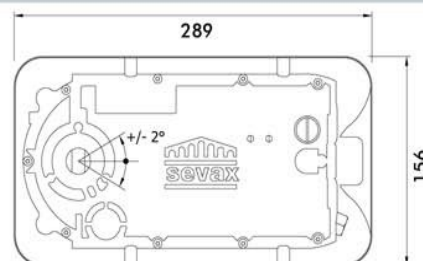

Incluye manual de instalación.

Condiciones de garantía : es indispensable la instalación de un tope de suelo para evitar la apertura brusca mas allá de 107°.

SAINT-GOBAIN
SEVA

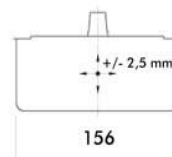
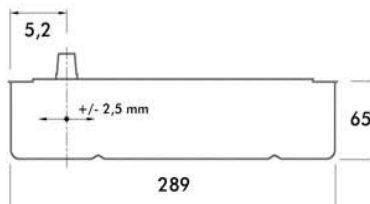

info@sevax.es

www.sevax.es



MODELO

- > **TSA CE** : Contacto eléctrico para activar dispositivos (timbre, luz, cámara, etc)
- > **TSA AF** : Mayor velocidad de cierre al final del recorrido para asegurar el cierre en cerraduras eléctricas
- > **TSA FR** : Frenado al abrir para contrarrestar una fuerte acción del viento
- > **TSA GF** : Frío intenso: utilización hasta - 40°C

PERSONALIZACIÓN DE LAS TAPAS

- Grabado en alto relieve
- Grabado con laser

TSP

Sistema de cierre con frenado hidráulico



ÁMBITO DE APLICACIÓN

- > Puertas de acción simple o doble
- > Puertas de madera, metal o vidrio templado

CARACTERÍSTICAS

- > Mecanismo de leva EN 1154 probado un millón de ciclos
- > Fuerza ajustable de 1 a 3
- > Ajuste angular en su carcasa de alojamiento
- > Apertura y retroceso desde -107° hasta +107°
- > Velocidad regulable

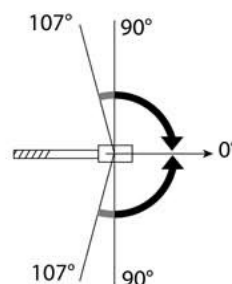

ATRIBUTOS



- > Garantía Sevax
- > Fuerza regulable
- > Resistencia
- > Extra plano

VARIANTES

> Eje

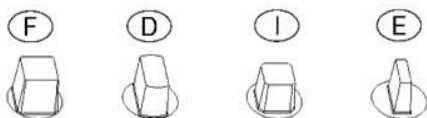

> Retención de puerta abierta

- Sin retención
- Retención a 90°
- Retención a 105°

PLACAS DE RECUBRIMIENTO

- > Fijación en la carcasa de alojamiento
- > Tapa estándar : 309 x 180 mm
 - Acero inoxidable brillo
 - Acero inoxidable mate
 - Latón brillo
- > Tapa para gran recubrimiento : 353 x 190 mm
 - Acero inoxidable brillo
 - Acero inoxidable mate



CONDICIONES DE USO

- > Puertas compatibles :
 - Peso máximo : **250 kg**
 - Altura máxima : **2 400 mm**

Fuerza regulable según las siguientes recomendaciones :

Fuerza	Anchura máxima recomendada	Torsión máxima en la apertura (0°-4°)
1	750 mm	28 Nm
↓	↓	↓
3	950 mm	45 Nm

Nota : las recomendaciones son válidas para condiciones normales de uso, sin considerar la acción del viento y el vandalismo. Para puertas con mayor peso o altura, con montajes especiales o sometidas a la acción del viento o con montajes especiales, se recomienda utilizar un dispositivo con fuerza 4 a 5.

INSTALACIÓN

> Dimensiones

	Longitud	Anchura	Altura
Diapositivo	285 mm	135 mm	48 mm
Carcasa de alojamiento	289 mm	156 mm	50 mm

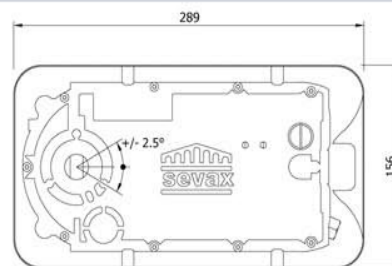

Incluye manual de instalación.

Condiciones de garantía : es indispensable la instalación de un toppe de suelo para evitar la apertura brusca mas allá de 107°.

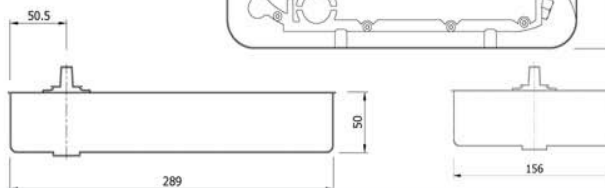

SAINT-GOBAIN
SEVA

info@sevax.es

www.sevax.es



OPCIONES

- **TSP AF** Mayor velocidad de cierre al final del recorrido para asegurar el cierre en cerraduras eléctricas.
- **TSP CE** Contacto eléctrico - para activar dispositivos (timbre, luz, etc.)
- **TSP FR** Frenado al abrir para contrarrestar un fuerte acción del viento
- **TSP GF** Frío intenso - utilización hasta - 40 °C

PERSONALIZACIÓN DE LAS TAPAS (POR CANTIDADES)

- Grabado en alto relieve
- Grabado con láser



ÁMBITO DE APLICACIÓN

- > Puertas de acción simple
- > Puertas de madera, metal o vidrio templado
- > En rebaje, sobre pivote o sobre bisagra

CARACTERÍSTICAS

- > Mecanismo de leva probado un millón de ciclos
- > Fuerza ajustable de 1 a 3
- > Ajustable en su carcasa de alojamiento en las 3 direcciones
- > Apertura hasta 180°
- > Retroceso hasta 95° - puerta libre más allá de 95°
- > Velocidad regulable
- > Eje acoplado, cuadrado francés
- > Retención de puerta abierta a 90°
- > Dos modelos

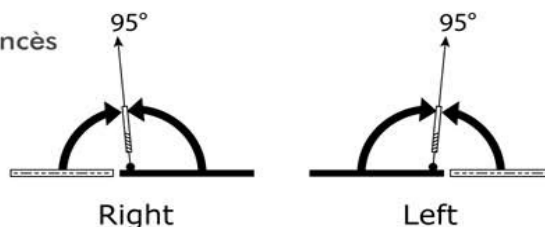

ATRIBUTOS



PLACAS DE RECUBRIMIENTO

- > Fijación en la carcasa de alojamiento
- > Tapa de recubrimiento : 309 x 180 mm
- > Dos modelos : 1 derecha y 1 izquierda
 - Acero inoxidable brillo
 - Acero inoxidable mate



CONDICIONES DE USO

- > Tipo de puerta compatible :
 - Peso máximo : **150 kg**
 - Altura máxima : **2.400 mm**

Fuerza regulable	Anchura máxima recomendada	Torsión máxima en la apertura (0°-4°)
1	750 mm	28 Nm
↓	↓	↓
3	950 mm	45 Nm

Fuerza regulable según las siguientes recomendaciones :

Nota: las recomendaciones son válidas para condiciones normales de uso, sin considerar la acción del viento y el vandalismo. Para puertas con mayor peso o altura o sometidas a la acción del viento de uso con viento o con montajes especiales, se recomienda utilizar un dispositivo con fuerza superior.

INSTALACIÓN

> Dimensiones

	Largo	Ancho	Altura
Dispositivo	280 mm	150 mm	55 mm
Carcasa de alojamiento	289 mm	156 mm	65 mm

Plantilla de perforación incluida.

Condiciones de garantía : para la instalación de este dispositivo resulta indispensable instalar un tope de puerta cerrada y un tope de suelo.

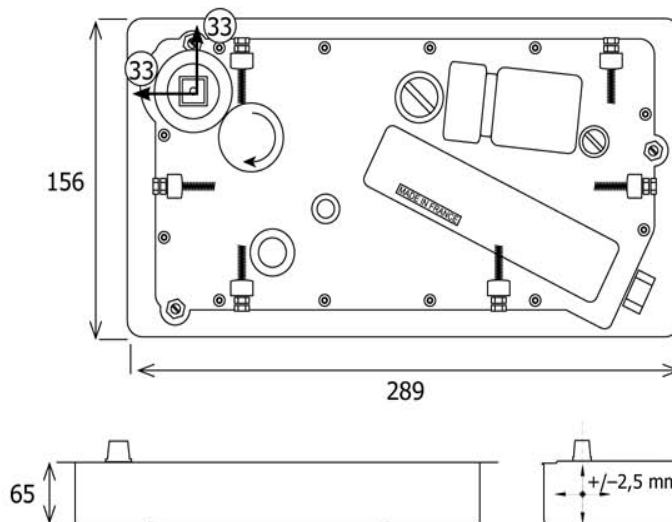

info@sevox.es

www.sevox.es



CONFIGURACIONES DE MONTAJE

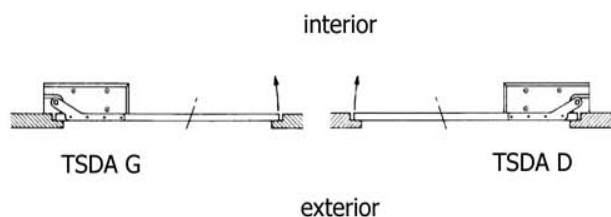



HERRAJES para el VIDRIO

TIRADORES - POMOS - PADEL - PLINTOS
BISAGRAS - HERRAJES - CERRADURAS
ESPEJOS - CIERRAPUERTAS - SQUASH



Distribuidor SEVAX www.sevax.es info@sevax.es

SEVAX BTWIST



TSDA



TSP



MINOS



TSA



CRIESPA
SEGURIDAD S.L.

Polg. Ind. Alborán - Mar Adriático, 28 - 18613 Varadero MOTRIL (Granada) - Tel.: +34 958 83 16 00 - Móvil: 692 06 97 45
Fax: +34 958 83 15 51 - info@criespa.com - **DESCARGUE EL CATÁLOGO EN WWW.CRIESPA.COM**